

Movix

Всё, что вы смотрите, —
в одной приставке

Инструкция пользователя



Всё, что вы смотрите — в одной приставке

Все ваши подписки на онлайн-кинотеатры в одном аккаунте.



Управляйте просмотром каналов

Ставьте на паузу или перематывайте назад и пересматривайте.



Ваш ребёнок под присмотром

Поставьте пин-код от случайных покупок детьми или возрастное ограничение.



Смотрите всей семьёй там, где вам удобно

С приложением Movix для смартфонов, Smart TV или на сайте movix.ru.

Спасибо, что выбрали Movix!

Для использования приставки Movix вам понадобится

- Современный телевизор с возможностью подключения ТВ-приставки по HDMI.
- Подключение к интернету по кабелю Ethernet или с помощью беспроводной сети Wi-Fi, рекомендуется диапазон 5ГГц.

Чтобы взять от Movix всё, вам понадобятся 4K телевизор с HDR. Чем быстрее и стабильнее интернет, тем плавнее и чётче будет изображение.

Комплектация

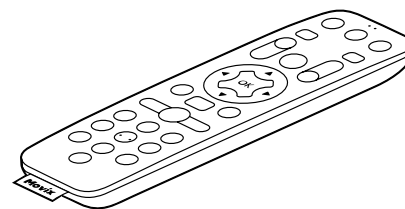

Пульт дистанционного управления



2 батарейки CR2032



Кнопка для открытия отсека батареек

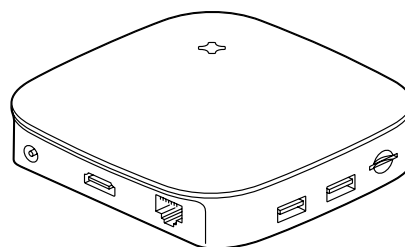

Приставка Movix

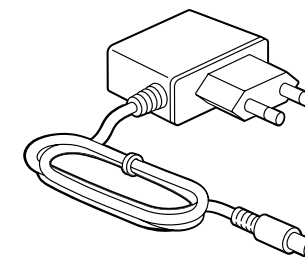

Блок питания

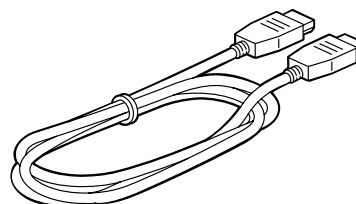

HDMI-кабель

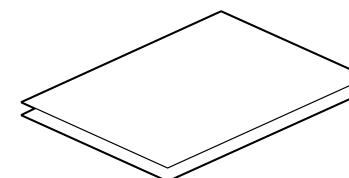

Инструкция и гарантийный талон

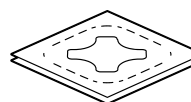

2 наклейки

Содержание

4	1. приставка Movix	16	4.2 При обнаружении неисправности
4	1.1 О приставке	16	4.3 Гарантийные обязательства
5	1.2 Технические характеристики	16	4.4 Правила и условия хранения, перевозки, реализации и утилизации
6	1.3 Подключение приставки	17	5. Устранение неисправностей
8	2. Пульт дистанционного управления	21	6. Товарные знаки
8	2.1 Кнопки управления и навигации		
9	2.2 Установка и замена батареек		
10	2.3 Привязка пульта		
10	2.4 Настройка управления вашим телевизором		
12	2.5 Настройка управления другими устройствами		
13	3. Обзор функций приставки		
13	3.1 Родительский контроль		
13	3.2 Защита от случайных покупок		
13	3.3 ПИН-код		
13	3.4 Поддержка HDMI-CEC		
14	4. Меры предосторожности и правила техники безопасности		
14	4.1 Основные меры		

1. Приставка Movix

1.1 О приставке

Наименование	ТВ-приставка Movix Model 2021
Модель	MVX01A
Тип	ТВ-приставка
Артикул	UHD300Y2G
ЕНС код	KTV00405
Срок гарантии	1 год
Срок службы	3 года
Производитель	Shenzhen SDMC Technology Co., Ltd 19/F, Changhong Science & Technology Mansion, No.18, Keji South 12th Road, High-tech Industrial Park, Nanshan District, Shenzhen, China, 518057
Импортер	ООО «НАГ» Российская Федерация, 620016, Свердловская обл., г. Екатеринбург, ул. Краснолесья, 12А (ТЦ «Краснолесье»), 4 этаж
Продавец	АО «ЭР-Телеком Холдинг» Информацию о ближайших офисах обслуживания в вашем регионе уточняйте на сайте www.dom.ru

Примечание: Название модели, месяц и год изготовления — на стикере на нижней поверхности устройства и на торце упаковки.

Передняя панель

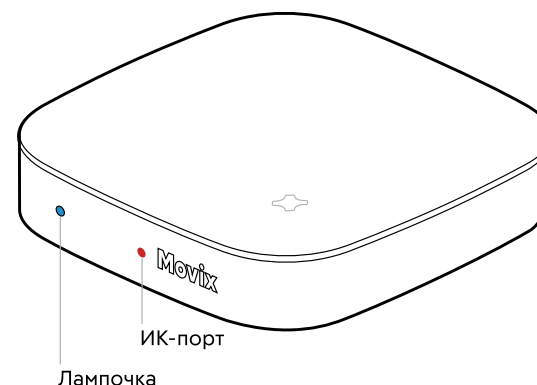

На корпусе приставки есть только одна техническая кнопка. Управление приставкой производится с помощью пульта дистанционного управления.

Боковая и задняя панели



1.2 Технические характеристики

SoC	Amlogic S905Y4
CPU	ARM Quad 64-bit Cortex-A35
Набор инструкций	ARMv8-A
Тип архитектуры	64 bit
Графический процессор	ARM Mali-G31 MP2 GPU
ОЗУ	2 ГБ
ПЗУ	8 ГБ
Видеокодек	-
Видеодекодер	AV1 MP-10@L5.1 до 4K*2K@60fps, VP9 Profile-2 до 4K*2K@60fps, H.265/HEVC MP-10@L5.1 до 4K*2K@60fps, H.264/AVC HP@L5.1 до 4K*2K@30fps, MPEG-2 MP/HL до 1080P@60fps
Wi-Fi	Wi-Fi 2,4ГГц/5ГГц 802.11 a/b/g/n/ac 2T2R Wi-Fi
Bluetooth	5.1
Ethernet	RJ-45 100 Мбит/с Fast Ethernet
USB	USB 2.0 – 2 штуки
HDMI	HDMI 2.1
Аудио	-

Размеры	110×110×26 мм
Поддержка HDR	HDR10/10+, HLG
Разъём для подключения карт памяти	Micro SD
Пульт дистанционного управления	Bluetooth / ИК-пульт
Блок питания	12 В/1А 12Вт
Сеть электропитания	100–240 В, ~50/60 Гц, 0,4 А макс
Температура использования	от 0°С до +40°С
Температура хранения	от -20°С до +70°С
Допустимая влажность	от 5 до 85% без конденсата

Примечание: Комплектация и технические характеристики приставки Movix могут быть немного другими. Точная модель и комплектация указаны на стикере на нижней поверхности устройства и на торце упаковки.

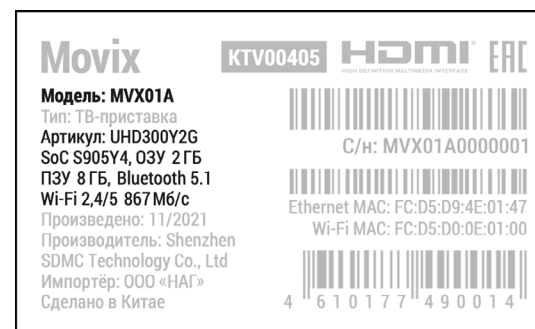

1.3 Подключение приставки

Внимание! Прежде чем приступить к подключению, изучите раздел «Меры предосторожности и правила техники безопасности» этого руководства. Это не очень интересно, но очень важно.

Шаг 1

Подключите приставку Movix к телевизору с помощью HDMI-кабеля, который входит в комплект.

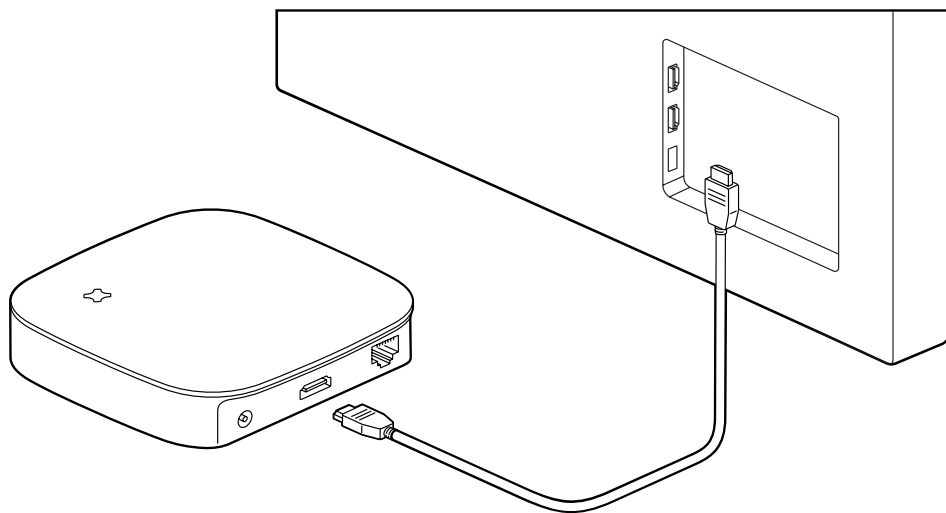

Шаг 2

Подключите блок питания в соответствующий разъем приставки Movix и вставьте его в розетку (220 В / 50 Гц).

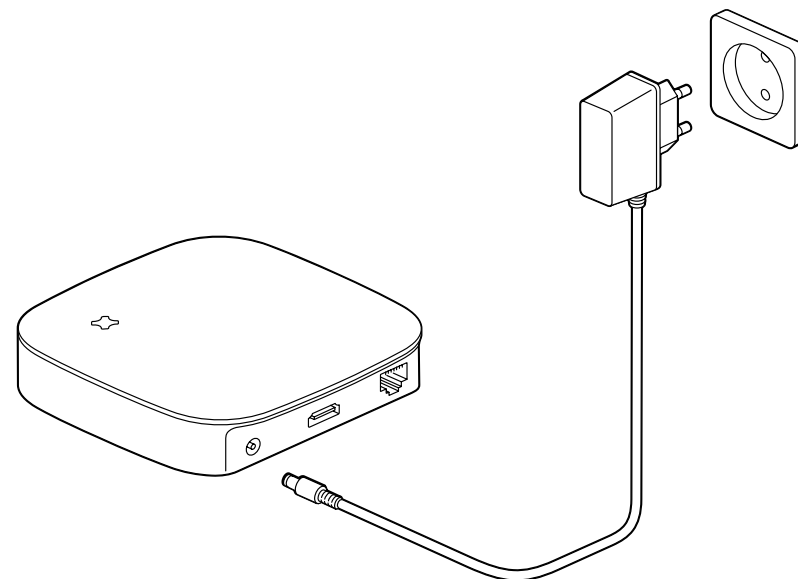

Шаг 3

Этот шаг можно пропустить, если будете подключать приставку к интернету через Wi-Fi.

Чтобы подключить Movix к интернету через кабель Ethernet, один конец кабеля Ethernet (продаётся отдельно) подключите к приставке, а второй – к одному из разъёмов роутера.

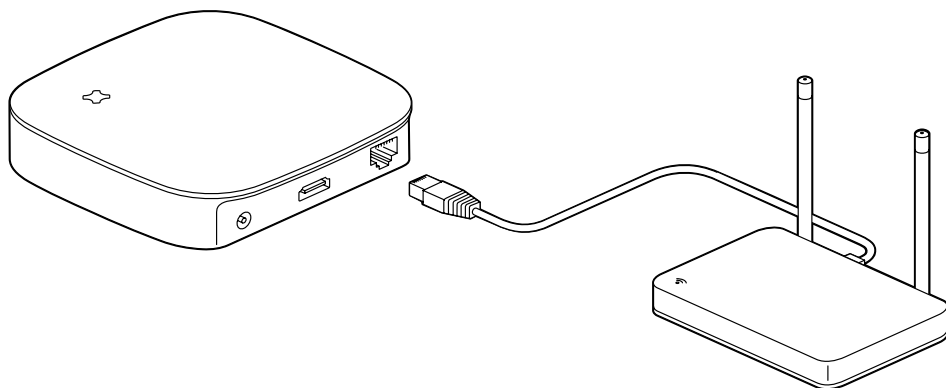

Шаг 4

Чтобы вставить батарейки в пульт, откройте его заднюю крышку специальной кнопкой и вставьте в батарейный отсек две батарейки CR2032 (см. п. 2.2), которые входят в комплект.

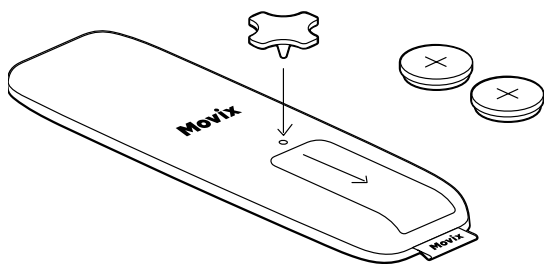

Шаг 5

Включите телевизор. В качестве источника сигнала выберите вход HDMI, по которому вы подключили приставку к телевизору. На экране появятся инструкции, которые подскажут, как подключиться к сети.



2. Пульт дистанционного управления

2.1 Кнопки управления и навигации



Внимание! Пульт содержит мелкие детали, которые представляют опасность при проглатывании. Держите его в недоступном для детей месте.



2.2 Установка и замена батареек

1. Вставьте специальную кнопку в отверстие на пульте и надавите.

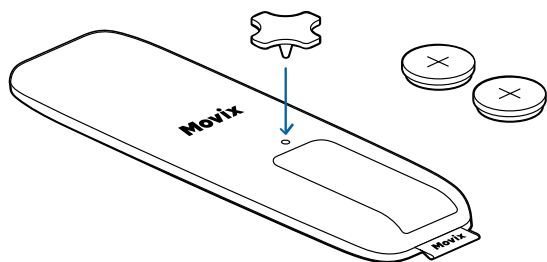

2. Сдвиньте крышку в сторону и поднимите вверх.

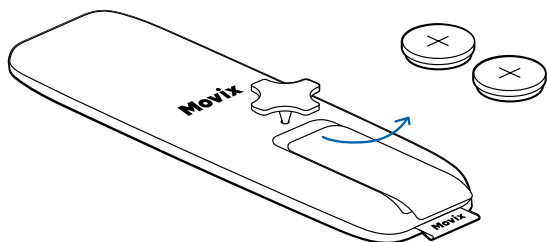

3. Используя выемку у батарейки, толкните батарейку в сторону держателя с надписью CR2032.

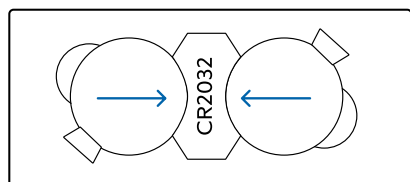

4. Когда батарейка освободится от держателя со стороны выемки, подцепите её снизу и потяните свободный край наверх.

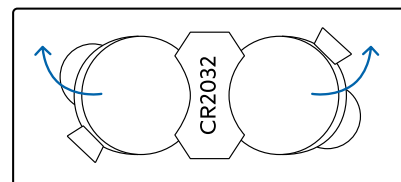

5. Теперь всё то же самое, но со второй батарейкой.
6. Соблюдая полярность (+/-, широкой стороной батарейки наверх) вставьте батарейку одним краем под держатель с надписью CR2032, на второй край просто надавите.

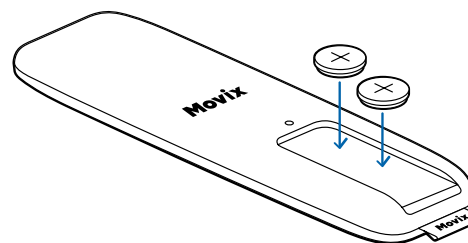

7. Теперь всё то же самое, но со второй батарейкой.
8. Верните крышку на место.

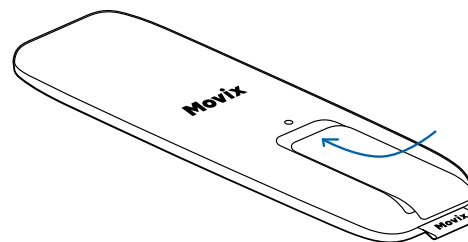

2.3 Привязка пульта

Когда включите приставку в первый раз, на экране появится инструкция — как привязать пульт. Следуйте ей, и всё получится.

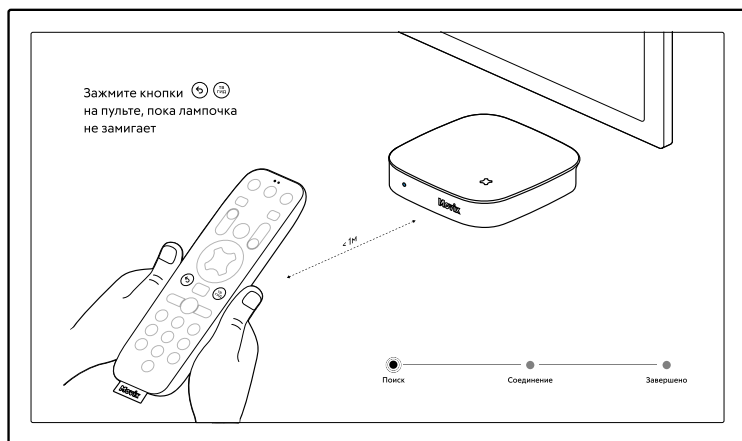

2.4 Настройка управления вашим телевизором

Пульт Movix — устройство универсальное. С его помощью можно управлять не только приставкой, но и телевизором. Чуть дальше расскажем, как настроить кнопки, выделенные на этой картинке, и с их помощью управлять телевизором.

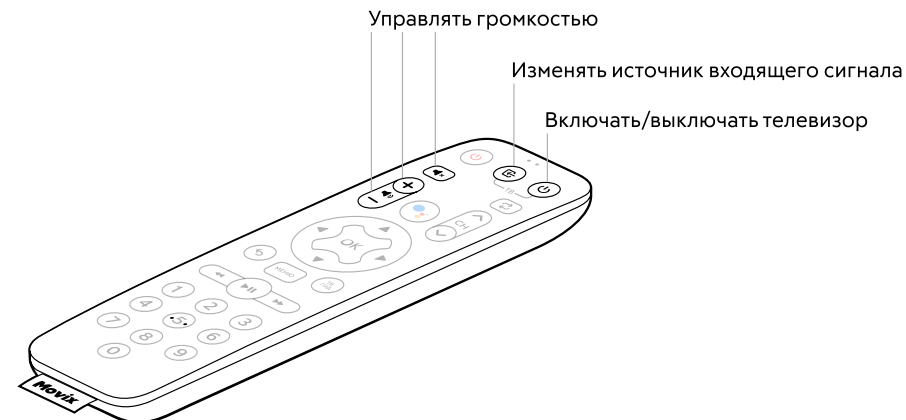

Настраивать пульт для управления телевизорами Samsung обычно не нужно.

Когда вы включите приставку в первый раз, вам нужно будет выбрать, как вы хотите настроить пульт. Выберите «автоматическую настройку», если хотите чтобы приставка всё сделала сама, или «ручную настройку», если хотите всё сделать сами.

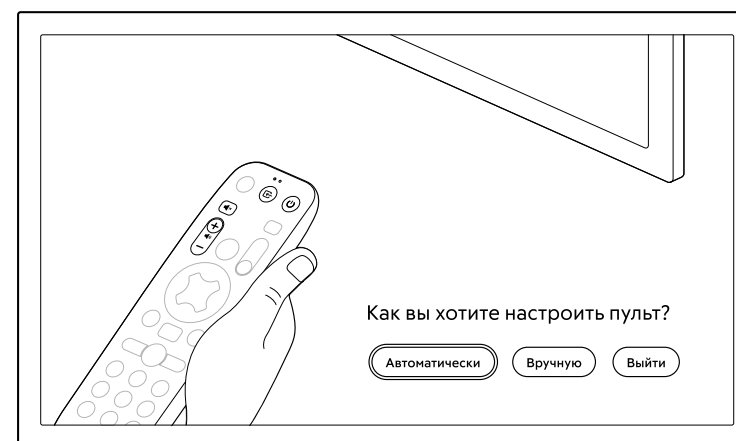

Автоматическая настройка пульта

Приставка сама определит модель вашего телевизора. Вам нужно будет только проверить, работают ли настраиваемые кнопки пульта.

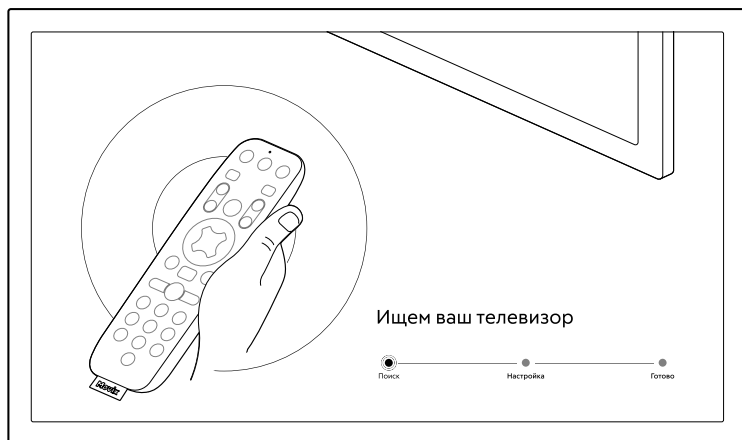

Если у неё не получится, вам надо будет выбрать марку телевизора самостоятельно.

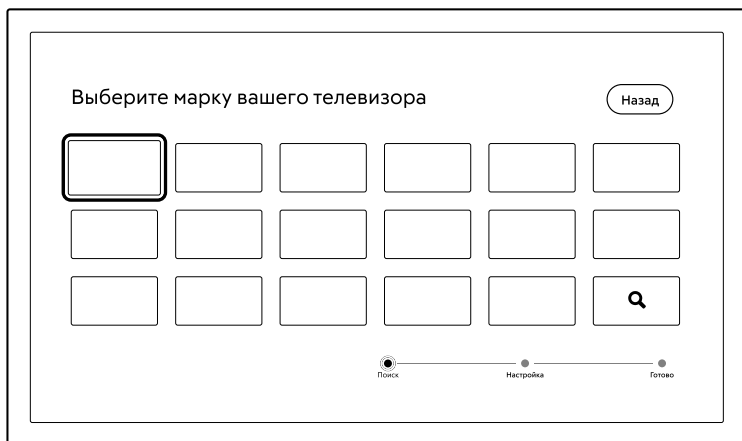







Когда выберете марку и модель телевизора, просто следуйте инструкциям на экране.

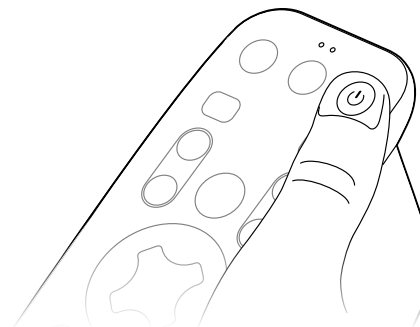

Ручная настройка пульта

1. Нажмите и удерживайте кнопку  на пульте Movix, пока на пульте не включится лампочка.



2. Чтобы запрограммировать любую из кнопок     , нажмите её. Лампочка замигает.

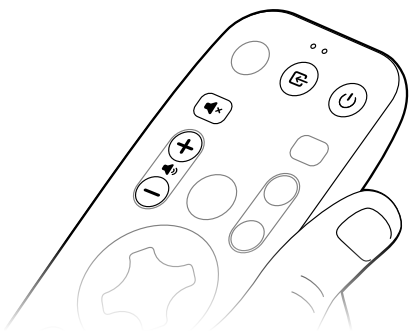

3. Направьте пульт от телевизора на пульт Movix и нажмите на нём кнопку с такой же или похожей иконкой.

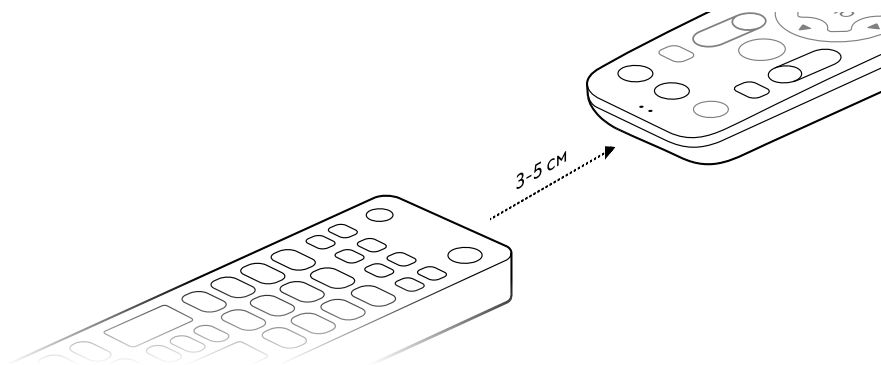

4. Если кнопка пульта Movix успешно запрограммировалась, то лампочка моргнёт 3 раза. Если нет – 5 раз.
5. Чтобы запрограммировать любую другую кнопку, просто повторите пункты 2–4.
6. Когда закончите, просто подождите, пока лампочка погаснет.

Важно! Если управлять громкостью телевизора (не приставки) с помощью пульта Movix, он быстро разрядится. По умолчанию функция управления звуком выключена. Чтобы включить или выключить её зажмите кнопки, указанные ниже, пока на пульте не замигает лампочка.



2.5 Настройка управления другими устройствами

Вы можете настроить любую из кнопок      пульта Movix на включение/выключение устройства с ИК-пультом в вашем доме.

Для этого возьмите ИК-пульт устройства и запрограммируйте кнопку с помощью «Ручной настройки» пульта Movix (см. п. 2.4. «Ручная настройка пульта»).

Важно! Мы не можем гарантировать корректную работу сторонних устройств.

3. Обзор функций приставки

3.1 Родительский контроль

Позволяет настроить ПИН-код в приложении Movix от случайных покупок детьми, а также возрастное ограничение на фильмы и ТВ-каналы, чтобы ребёнок не увидел лишнего. Для этого перейдите в раздел Настройки, выберите раздел «Родительский контроль» и смените 4-х значный ПИН-код.

По умолчанию ПИН-код: 0000.

Важно! Функция работает в приложении Movix и на сторонние приложения не распространяется.

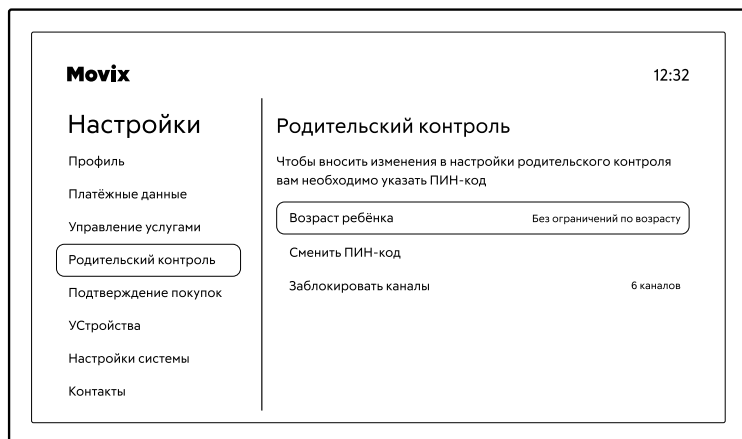

3.2 Защита от случайных покупок

Чтобы нужно было каждую покупку подтверждать ПИН-кодом, включите «Подтверждение покупок» в настройках.

3.3 ПИН-код

По умолчанию ПИН-код для разблокировки: 0000.

ПИН-код можно вводить с помощью кнопок на пульте или с помощью экранной клавиатуры. После ввода ПИН-кода можно будет поменять настройки или закончить покупку. Блокировка отключается на 15 минут.

3.4 Поддержка HDMI-CEC

Если ваш телевизор поддерживает технологию HDMI-CEC (включить её можно в настройках телевизора), то после подключения приставки Movix вы сможете использовать пульт от телевизора для управления и телевизором, и приставкой. То есть, когда вы будете включать телевизор, приставка включится автоматически.

У разных производителей функция HDMI-CEC называется по-разному:

- Anynet+ (Samsung)
- Aquos Link (Sharp)
- BRAVIA Sync и BRAVIA Link (Sony)
- HDMI-CEC (Hitachi)
- Kuro Link (Pioneer)
- CE-Link и Regza Link (Toshiba)
- RIHD (Remote Interactive over HDMI) (Onkyo)
- SimpLink (LG)
- HDAVI Control, EZ-Sync, и VIERA Link (Panasonic)
- EasyLink (Philips)
- NetCommand for HDMI (Mitsubishi)
- T-Link (ITT, Thomson)
- VIERA Link, HDAVI Control, EZ-Sync (Panasonic)

Подробные инструкции по настройке HDMI-CEC можно найти на сайте производителя телевизора.

4. Меры предосторожности и правила техники безопасности

4.1 Основные меры

Приставка Movix разработана в соответствии с международными стандартами безопасности. Внимательно изучите правила техники безопасности перед использованием. Производитель не несёт ответственности за несчастные случаи или ущерб, возникшие в результате ненадлежащего использования приставки Movix.

Температурный режим

Работа приставки Movix допускается только в помещении с температурой воздуха от 0°C до +40°C и влажностью в пределах 5–85% без конденсата.

Напряжение источника питания

- Приставка Movix должна работать только от источника питания идущего в комплекте.
- Перед выполнением каких-либо работ по техобслуживанию или установке отсоедините шнур питания от сети.

Перезагрузка

Не допускайте перегрузки сетевой розетки, удлинителя или адаптера, поскольку это может привести к возгоранию устройства или удару электрическим током.

Жидкость

Следует избегать попадания жидкости на приставку Movix. Также не следует ставить на устройство предметы, наполненные жидкостью.

Очистка

- Прежде чем приступить к очистке, отключите устройство от сетевой розетки.
- Для чистки приставки Movix используйте влажную ткань. Не используйте растворители. Аккуратно протирайте поверхность мягкой тканью во избежание царапин.

Охлаждение

- Не накрывайте устройство и не мешайте охлаждению как-то ещё.
- Не размещайте устройство на мягкой поверхности.
- Не ставьте на приставку Movix какие-либо предметы. Они будут создавать преграду для вентиляции и могут повредить поверхность.

Внешние устройства

Не используйте неподдерживаемые внешние устройства – это может привести к несчастному случаю или повреждению приставки.

Меры предосторожности

Во время грозы и когда приставкой долго никто не пользуется, отсоединяйте сетевой провод (Ethernet) от Movix, шнур питания – от розетки. Это позволит защитить устройство от повреждения, вызванного молнией и скачками напряжения.

Посторонние объекты

Не вставляйте посторонние предметы в отверстия приставки Movix, поскольку вы можете задеть компоненты под высоким напряжением или повредить детали устройства.

Подключение приставки Movix

Соедините все компоненты между собой, прежде чем подключать приставку Movix к сетевой розетке. Перед подключением или отключением кабелей всегда выключайте питание приставки Movix, телевизора и других компонентов.

Соединение с телевизором

Отключите приставку Movix от сети перед подключением или отключением HDMI-кабеля от телевизора. В противном случае телевизор может выйти из строя.

Расположение

- Расположите приставку Movix в помещении во избежание воздействия на неё молнии, дождя или солнечных лучей. Не следует устанавливать устройство возле батареи или других источников тепла.
- Рекомендуем обеспечить свободное пространство 10 см между приставкой Movix и любым другим объектом.
- Не накрывайте устройство и не ограничивайте иным способом охлаждение устройства и не устанавливайте приставку Movix на мягкой поверхности.
- Размещая приставку Movix на полке или в книжном шкафу, убедитесь в наличии вентиляции и следуйте инструкциям по установке.

- Не ставьте устройство на неустойчивые поверхности, с которых оно может упасть. При падении устройство может нанести травмы и выйти из строя.
- Не располагайте источники открытого огня, например, зажженные свечи, вблизи устройства или на нём.

Во избежание повреждения кабеля питания или вилки соблюдайте следующие инструкции

- Не следует самостоятельно модифицировать или изменять кабель или корпус блока питания.
- Не допускайте сгибания и перекручивания кабеля питания.
- При извлечении блока питания из розетки всегда держитесь за корпус блока питания.
- Доступ к блоку питания и розетке или сетевому фильтру должен всегда быть свободным.
- Блок питания и кабель питания должны находиться на достаточном расстоянии от нагревательных приборов во избежание повреждения кабеля.

Во избежание поражения электрическим током соблюдайте следующие инструкции

- Не открывайте корпус устройства.
- Не вставляйте посторонние предметы в отверстия устройства.
- Не прикасайтесь к приставке, блоку питания и его кабелю мокрыми руками.
- Отключайте блок питания и сетевой кабель во время грозы.
- Не вставляйте посторонние предметы в гнезда для модулей и карты доступа.

Это может привести к повреждению устройства и уменьшить срок его службы.

Внимание! Не кладите на устройство посторонние предметы.
При несоблюдении условий эксплуатации гарантийное обслуживание прекращается.

Если оборудование выйдет из строя, звоните по телефону: 8 800 333-70-00.

4.2 При обнаружении неисправности

1. Не используйте приставку, если она неисправна – это может привести к серьёзным повреждениям.
2. Обязательно обратитесь в круглосуточную службу поддержки дом.ру по телефону 8 800 333-70-00 (круглосуточно).

4.3 Гарантийные обязательства

Гарантийный срок – 1 год с момента передачи приставки клиенту. Обслуживание производится при наличии гарантийного талона.

Условия гарантийного обслуживания

1. Оборудование должно использоваться только по назначению в соответствии с условиями эксплуатации.
2. Эта гарантия не распространяется на оборудование, которое было повреждено в результате стихийных бедствий или использования с нарушением условий эксплуатации. Поломка в результате попадания жидкостей или посторонних предметов внутрь оборудования тоже не считается гарантийным случаем.

3. Вскрытие, замена деталей или ремонт посторонним лицом ведёт к прекращению гарантийного обслуживания.
4. Ни при каких обстоятельствах Оператор связи не несёт ответственности за любые убытки, возникшие из-за использования оборудования с нарушением условий эксплуатации.

4.4 Правила и условия хранения, перевозки, реализации и утилизации

1. Перевозить и хранить приставку надо при температуре от -20°C до +70°C при относительной влажности воздуха от 5% до 85% без образования конденсата.
2. Хранить приставку надо в закрытом помещении, в заводской упаковке. Перевозить – в крытых транспортных средствах любым видом транспорта. Тоже в заводской упаковке.
3. Приставка реализуется по правилам и условиям, определяемым внутренними нормативными документами Оператора связи, а также условиями договоров, заключаемых Оператором связи с уполномоченными лицами.
4. Утилизировать приставку необходимо в соответствии со всеми требованиями действующих законов и нормативов.

Утилизация – инструкция от WEEE

По окончании периода эксплуатации данного изделия его не следует выбрасывать вместе с другими бытовыми отходами. Отделите это изделие от других типов отходов для соответствующей переработки и повторного использования в качестве сырья. Это позволит предотвратить возможное вредное воздействие на окружающую среду или здоровье человека в результате неконтролируемой утилизации отходов.

5. Устранение неисправностей

Неактуальная версия приложения Movix или прошивки Android

Как обновить приложение Movix:

1. Откройте Google Play Store в разделе приложений на вашем телевизоре.
2. Войдите в свой аккаунт Google.
3. Найдите приложение Movix.
4. Нажмите кнопку «Обновить» (если приложение уже обновлено до последней версии, на кнопке будет написано «Открыть»).

Как обновить прошивку приставки:

1. Найдите в верхней части главного экрана раздел «Настройки» с иконкой шестерёнки .
2. Откройте «Настройки системы».
3. Откройте «Настройки устройства».
4. Откройте «Об устройстве».
5. Выберите «Обновление системы» и следуйте инструкциям на экране.

Нужно ввести номер договора и пароль при регистрации или авторизации

Если вы абонент дом.ру, то скорее всего, устройство не авторизовано в системе дом.ру. Пожалуйста, позвоните в поддержку по номеру **8 800 333-70-00**.
Поддержка работает круглосуточно.

Ручное программирование пульта для управления телевизором через ИК

Запустите приложение «Обучение пульта», для этого:

1. Найдите в верхней части главного экрана раздел «Приложения» с иконкой из 4 точек .
2. Выберите приложение «Обучение пульта» и следуйте инструкциям на экране.

Если не получается:



1. Убедитесь что инфракрасный (ИК) приёмник телевизора работает (например, отрегулируйте громкость пультом от телевизора), не перекрыт посторонними предметами.
2. Убедитесь, что обучение происходит с ИК-пульта, поскольку часть современных телевизоров комплектуются только Bluetooth-пультами с одной ИК-кнопкой – кнопкой включения. Для этого:
 - Откройте камеру смартфона.
 - Наведите её на ИК-диод в верхней части пульта телевизора.
 - Нажмите на любую кнопку пульта – через камеру смартфона должно быть видно, как диод мигает каждый раз, когда вы нажимаете на кнопки пульта.
3. Нажмите кнопку на пульте несколько раз.
4. Не отпускайте кнопку на пульте телевизора подольше.
5. Замените батарейки в пультах от приставки и телевизора.

Вынужденная замена пульта, без отвязки прошлого (поломка, утеря и т.п.)



1. Зубочисткой нажмите кнопку «Привязка пульта к приставке» на корпусе приставки.
2. Следуйте инструкциям на экране.

Пропадает соединение Bluetooth с пультом

Вариант 1

1. Зубочисткой нажмите кнопку «Привязка пульта к приставке» на корпусе приставки.
2. Зажмите кнопки  +  на 3 секунды, пока лампочка на пульте не станет мигать быстрее.

Вариант 2

1. В течение одной минуты много раз нажимайте кнопку , пока не откроется меню привязки пульта.
2. Зажмите  +  на пульте.

Вариант 3

1. Нажмите кнопку голосового ассистента на пульте, направив пульт на приставку.



Вариант 4

Используйте пульт от телевизора для управления приставкой (должна быть включена функция HDMI-CEC), чтобы перепривязать с его помощью пульт Movix:

1. Найдите в верхней части главного экрана раздел «Настройки» с иконкой шестерёнки .
2. Выберите пункт «Настройки системы».
3. Перейдите в настройки приставки.
4. Откройте «Пульты и аксессуары».
5. Удалите старую привязку, добавьте новый пульт.



Вариант 5

1. Подключите клавиатуру или мышь.

2. Найдите в верхней части главного экрана раздел «Настройки» с иконкой шестерёнки .
3. Выберите пункт «Настройки системы».
4. Перейдите в настройки приставки.
5. Откройте «Пульты и аксессуары».
6. Удалите устройства, которыми не пользуетесь, из списка.
7. Нажмите «Добавить устройство».
8. Зажмите  +  на пульте.

Не работает пульт

Если при нажатии кнопок на пульте не горят лампочки, а замена батареек ни к чему не приводит, попробуйте следующее:

1. Сбросьте настройки пульта, зажав кнопки  +  на 10 секунд.
2. Используйте смартфон в качестве пульта. Для этого скачайте приложение Google TV в Play Market или App Store.
3. Если ничего не помогает, обменяйте пульт на новый в рамках гарантийного обслуживания. Если гарантия истекла, можно приобрести новый пульт.



Проскакивают горизонтальные разноцветные полосы на экране (светлые, особенно заметные на тёмном фоне)

1. Проверьте, что кабель HDMI надёжно подключен и к приставке, и к телевизору.
2. Подключите кабель HDMI в другой разъём на телевизоре.
3. Если не поможет, попробуйте заменить кабель HDMI.

Изображение мерцает, искажается или появляются разноцветные квадратики

Проверьте кабель и насколько плотно он воткнут в приставку и телевизор. Если с ним всё в порядке, перезагрузите приставку.

Мерцание экрана на 4K телевизорах 2019 года выпуска и новее

1. Попробовать сменить режим цветности с 12 bit, для этого:
 - Найдите в верхней части главного экрана раздел «Настройки» с иконкой шестерёнки .
 - Выберите пункт «Настройки системы».
 - Перейдите в настройки приставки.
 - Откройте «Настройки устройства».
 - Откройте «Экран и звук».
 - Откройте «Разрешение экрана».
 - Откройте «Цветовое пространство».
 - Выберите режим «10 bit» или «8 bit».
2. Не поддерживается выбранное разрешение – в таком случае, телевизор может выдавать ошибку «Нет сигнала». Попробуйте установить разрешение или частоту обновления экрана на приставке вручную (с помощью второго телевизора или монитора):
 - Найдите в верхней части главного экрана раздел «Настройки» с иконкой шестерёнки .
 - Выберите пункт «Настройки системы».
 - Перейдите в настройки приставки.
 - Откройте «Настройки устройства».

- Откройте «Экран и звук».
- Откройте «Разрешение экрана».
- Отключите «Автоматический выбор разрешения».
- Настройте разрешение и частоту ниже, чем на телевизоре, с которым возникли проблемы. Например, 1080p 50hz.

Изображение на экране автоматически масштабируется, обрезается часть картинки

Отключите автоматическое масштабирование изображения на вашем телевизоре. Сделать это можно в настройках. Подробную информацию можно найти в инструкции к телевизору.

Зелёный или розовый экран

Выберите другое цветовое пространство:

1. Найдите в верхней части главного экрана раздел «Настройки» с иконкой шестерёнки .
2. Выберите пункт «Настройки системы».
3. Перейдите в настройки приставки.
4. Откройте «Настройки устройства».
5. Откройте «Экран и звук».
6. Откройте «Разрешение экрана».
7. Откройте «Цветовое пространство».
8. Выберите другое цветовое пространство – RGB или YCbCr.

Слышно звук из другого приложения

Перезагрузите приставку.

Отсутствует звук

1. Перезагрузите приставку и телевизор.
2. Убедитесь, что звук на телевизоре включён.
3. Убедитесь, что громкость на приставке Movix не уменьшена до нуля.
4. Если телевизор подключен к внешней аудиосистеме, убедитесь, что она включена.

Раздражают системные звуки при нажатии на кнопки пульта

Щелчки при каждом нажатии кнопок можно отключить :

1. Найдите в верхней части главного экрана раздел «Настройки» с иконкой шестерёнки .
2. Выберите пункт «Настройки системы».
3. Перейдите в настройки приставки.
4. Откройте «Настройки устройства».
5. Откройте «Экран и звук».
6. Отключите «Системные звуки».

Не работает голосовой поиск в приложениях

Включить разрешение на поиск в приложениях можно в настройках:

1. Найдите в верхней части главного экрана раздел «Настройки» с иконкой шестерёнки .

2. Выберите пункт «Настройки системы».
3. Перейдите в настройки приставки.
4. Откройте «Настройки устройства».
5. Откройте «Google Ассистент».
6. Откройте «Поиск в приложениях».
7. Включите переключатель «Для Movix или сторонних приложений».

Не работает внешний жёсткий диск при подключении через USB порт

Не хватает питания. Запитайте внешний диск от внешнего источника питания или используйте шнур питания с двумя разъёмами USB.

Не видны файлы на флешке при подключении через USB-порт

Приложению, через которое вы хотите открыть файлы с флешки нужно разрешение:

1. Найдите в верхней части главного экрана раздел «Приложения» с иконкой из 4 точек .
2. Откройте «Управление приложениями».
3. Выберите проблемное приложение.
4. Откройте «Разрешения»
5. Откройте «Файлы и медиафайлы»
6. Дайте приложению доступ к чтению файлов.

Не работает один USB-порт

Возможно, в меню для разработчиков в разделе «Настройки устройства» включена опция «Отладка по USB». В таком случае один USB-порт работать не будет.

6. Товарные знаки



HDMI, логотип HDMI являются товарными знаками или зарегистрированными товарными знаками HDMI Licensing LLC.